

Přídavný elektronický bidet

NÁVOD K POUŽITÍ

Model

TB-328D

Děkujeme, že jste si vybrali náš výrobek

Prosím, přečtěte si pečlivě tento návod před prvním použitím.

Obrázky jsou pouze informativní, mohou se lišit od aktuálního výrobku.



Obsah

Před použitím

Bezpečnostní opatření	1
Obecný popis	6
Představení funkcí	7

Instalace

Opatření před instalací	8
Instalace bidetu	9

Provoz

Úvod	11
Příprava	11
Použití	12
Řešení problémů	16
Čištění a údržba	17



Přílohy

Specifikace výrobku	19
Obsah balení	20

Bezpečnostní opatření

Před použitím si, prosím, pečlivě přečtěte „bezpečnostní opatření“, všechna uvedená opatření jsou důležitá pro bezpečný provoz a je třeba je dodržovat.

Značky a jejich význam

	Varování	Popisuje nevhodné úkony, ignorování pokynů může mít za následek zranění nebo smrt.
	Poznámka	Popisuje nevhodné úkony, ignorování pokynů může mít za následek zranění osob a poškození majetku.

Následující značky jsou použity pro důležitá bezpečnostní opatření.

Značka	Význam
	není povoleno, zákaz
	je třeba udělat

VAROVÁNÍ



Nedotýkejte se elektrické zásuvky mokřýma rukama.

- může to mít za následek úraz elektrickým proudem

Na vrchní část toalety a elektrickou zásuvku nelijte vodu, horkou vodu nebo čisticí prostředek

- mohlo by to způsobit požár, úraz elektrickým proudem nebo zkrat
- mohlo by to způsobit zranění osob a prosakování vody z důvodu poškození produktu

Nikdy se nepokoušejte výrobek sami rozebírat, opravovat nebo upravovat.

- mohlo by to způsobit požár, úraz elektrickým proudem nebo zkrat

Neinstalujte toaletu do automobilu, lodi nebo jiného pohyblivého objektu.

- může to mít za následek požár, úraz elektrickým proudem, zkrat nebo poruchu
- v důsledku pádu může dojít k poškození keramiky a bidetu



Při poruše jej přestaňte používat.

Pokud se objeví některá z následujících závad, odpojte napájení a přívod vody.

- únik vody z potrubí nebo z vnitřku výrobku
- prasklina nebo poškození výrobku
- neobvyklý zvuk nebo vůně
- kouř
- neobvyklé zahřívání bidetu/vody
- ucpání
- bidet nesedí na místě

- Ignorování těchto poruch a pokračování v užívání toalety může mít za následek požár, úraz elektrickým proudem, zkrat, zranění a prosakování vody.

VAROVÁNÍ

	<p>Nepoužívejte mořskou ani jinou vodu nepocházející z vodovodu nebo studny s pitnou vodou (podzemní voda).</p> <ul style="list-style-type: none">• může to způsobit zánět či poškození kůže <p>Nedotýkejte se elektrické zásuvky za bouřky.</p> <ul style="list-style-type: none">• může dojít k úrazu elektrickým proudem <p>Zamezte kontaktu přívodu vody k elektrické zástrčce a zásuvce.</p> <ul style="list-style-type: none">• mohlo by dojít k požáru, úrazu elektrickým proudem, zkratu v důsledku kondenzace vlhkosti. <p>Nezničte napájecí kabel ani zástrčku. Nebouchejte, netahejte, nekrutěte, přílišně neohýbejte, neničte či nezasahujte do elektrických kabelů.</p> <p>Nepokládejte na ně těžké předměty a nesvazujte je.</p> <ul style="list-style-type: none">• pokud by došlo k poškození, mohlo by to způsobit požár, úraz elektrickým proudem a zkrat <p>Nepoužívejte uvolněnou nebo vadnou elektrickou zásuvku.</p> <ul style="list-style-type: none">• mohlo by to způsobit požár nebo zkrat <p>Používejte odpovídající elektrickou zásuvku a drátové připojení.</p> <ul style="list-style-type: none">• v opačném případě by mohlo dojít k požáru. <p>Nepoužívejte jiné napájecí zdroje než AC 220V, 50Hz. 120 V, 60 Hz.</p> <ul style="list-style-type: none">• mohlo by dojít k požáru <p>Nevkládejte prsty ani předměty do výstupu teplého vzduchu. Na výstup vzduchu nepokládejte žádné předměty ani oblečení.</p> <ul style="list-style-type: none">• mohlo by to způsobit opaření, úraz elektrickým proudem nebo spálení příslušenství <p>Udržujte cigarety a další otevřený oheň v bezpečné vzdálenosti.</p> <ul style="list-style-type: none">• mohlo by to způsobit požár
	<p>Dávejte pozornost na popálení při nízké teplotě.</p> <ul style="list-style-type: none">• Nesprávné použití vyhřívaného prkénka může způsobit popálení při nízké teplotě. <p>Pokud sedíte dlouho, přepněte nastavení teploty na úroveň „vypnuto“. Nastavení teploty prkénka na „vypnuto“ a teploty vzduchu na „nízkou“ přepněte také v případě, že zařízení používají:</p> <ul style="list-style-type: none">- Děti a senioři, kteří nemohou nastavit teplotu na správnou úroveň.- Pacienti a osoby se zdravotním postižením s poruchou chování.- Lidé, kteří užívají léky s hypnózním účinkem (hypnotika, nachlazení atd.) nebo nadměrně pijí alkohol, jsou příliš unavení a ospalí. <p>Toto je elektrický výrobek, nainstalujte jej na místo, kde je snadné jej namočit nebo kde je vysoká vlhkost. Pokud je instalován v koupelně, nainstalujte také ventilátor, abyste zajistili větrání v koupelně.</p> <ul style="list-style-type: none">• mohlo by to způsobit požár nebo úraz elektrickým proudem <p>Výrobek musí být připojen k přívodu studené vody.</p> <ul style="list-style-type: none">• jinak může dojít k popálení těla nebo poškození výrobku <p>Produkt musí být správně uzemněn.</p> <ul style="list-style-type: none">• Pokud není uzemněn, může dojít k úrazu elektrickým proudem. <p>Uzemnění zde vyžaduje zemní odpor pod 1000, zemnicí drát rozvaděče má průměr přes 1,5 mm, s měděným materiálem. (tuto práci svěřte instalační společnosti)</p>

VAROVÁNÍ

Zkontrolujte, zda je elektrická zásuvka uzemněna.

- hrozí nebezpečí úrazu elektrickým proudem z důvodu poruchy nebo zkratu

Zásuvka pro napájecí kabel by měla splňovat následující pravidla.

- jinak by mohlo dojít k požáru či úrazu elektrickým proudem
 - a. k ochraně smyčky použijte vysoce citlivý a rychle reagující únikový spínač (jmenovitě indukované proudy pod 15 mA) nebo izolační transformátor (1,5 kVA - 3 kVA).
 - b. Vyhradte si místo pro instalaci zásuvky a udržujte vzdálenost od vany.

Přesvědčte se, že jsou podmínky a, b pro zapojení splněny. Nebo touto prací pověřte technika.

Elektrická zástrčka by měla být pevně zasunuta do zásuvky.

- jinak může dojít k požáru či zkratu

Při vytahování zástrčky držte zástrčku, nikoli kabel. Při vytahování zástrčky netahejte za kabel.

- mohlo by dojít k požáru v důsledku zlomeného drátu

Pokud je drát zlomený, požádejte o výměnu oddělení údržby (či podobné oddělení) prodejce, abyste předešli nebezpečí.

Během provádění údržby nebo kontroly na místě nezapomeňte vypnout napájení.

- mohlo by dojít k úrazu elektrickým proudem nebo spálení příslušenství
*neplatí pro "čištění trysky"

Osoby se zdravotním postižením nebo bez zkušeností a zdravého rozumu (včetně dětí) by měly být při používání tohoto produktu doprovázeny zákonným zástupcem.

- mohlo by dojít k popálení, úrazu elektrickým proudem nebo zranění

Nenechte děti hrát si s tímto výrobkem.

- mohlo by dojít k popálení, úrazu elektrickým proudem, požáru a ke zranění

Nevyhazujte do toalety zapálené cigarety ani jiné hořící předměty.

- může dojít k požáru





POZNÁMKA

Nepoužívejte produkt, pokud je uvolněný.

- mohlo by dojít k oddělení bidetu od toalety, pádu a zranění

Nedotýkejte se rozbité oblasti.

- mohlo by dojít ke zranění, co nejdříve ji vyměňte

Na výrobek nenarážejte, nepokládejte na něj těžké předměty, nestoupejte na něj.

- mohlo by to způsobit poškození výrobku, pád nebo zranění osob
- mohlo by dojít ke zranění osob nebo prosakování vody

Netahejte za produkt držením za prkénko nebo víko.

Nezvedejte prkénko a víko, pokud je na bidetu něco leží.

- může dojít k pádu a zranění

K údržbě plastových dílů (prkénko, víko atd.) a hadice přívodu vody používejte kuchyňské čisticí prostředky (neutrální), nepoužívejte, prosím, následující přípravky (prostředek pro úklid koupelny a domácnosti, benzín, banánový olej, čisticí prášek, nylonový kartáč atd.)

- mohlo by dojít k poškození plastových částí, vzniku prasklin a ke zranění
- mohlo by dojít k úniku vody z důvodu poškozené hadice



Abyste zabránili náhlému úniku vody, neodstraňujte filtr přívodu vody, když je otevřený T ventil.

(viz pokyny k čištění filtru přívodu vody)

- může vystříknout voda

Přívodní hadici vody nemačkejte ani neohýbejte.

- může dojít k úniku vody

Použijte novou hadici, která je vložena do krabice s příslušenstvím.

- jinak může dojít k úniku vody

Prosím nelijte horkou vodu do toalety.

- může dojít ke zranění nebo prosakování vody z důvodu poškození toalety

Nesplachujte toaletu s velkým množstvím toaletního papíru nebo jiných předmětů kromě splašků a malého množství toaletního papíru.

- může dojít ke zranění nebo prosakování vody z důvodu poškození toalety

Při používání se neopírejte o víko.

- může dojít k jeho poškození



POZNÁMKA

Pokud prosakuje voda, zavřete T ventil.

Pokud je teplota v místnosti nižší než 0°C, je třeba přijmout taková opatření, aby nedošlo k zamrznutí a poškození potrubí nebo hadice.

- pokud zamrzne hadice přívodu vody, může dojít k poškození zařízení nebo potrubí, a to vést k úniku vody
- aby nedošlo k poškození, věnujte prosím pozornost nastavení pokojové teploty

Pokud nebudete zařízení delší dobu používat, vypusťte přívodní hadici a odpojte zařízení z elektřiny.

- při příštím použití otevřete úhlový ventil a nechte nejprve obměnit vodu, aby nedošlo k zánětu kůže kvůli špatné kvalitě vody
- pokud je zařízení neustále připojeno ke zdroji napětí, může to způsobit požár

Při instalaci prosím zkontrolujte, zda je filtr přišroubován do správné polohy.

- pokud nebude pevně přišroubován, může dojít k úniku vody

Pokud dojde k ucpání odtoku toalety, vypněte napájení a odstraňte překážku.

- odpadní voda může přetéct a způsobit prosakování vody z důvodu funkce automatického splachování
- k odstranění překážky použijte profesionální nástroje prodávané na trhu

Splachujte toaletu po každém použití.

- v opačném případě může dojít k potížím při čištění toalety, ucpání odtoku nebo přetečení splašků, což může vést k prosakování vody

Pomocí suchého hadru udržujte okolí toalety v čistotě a suchu.

- v opačném případě můžou zůstat na zemi nečistoty a či dojít k poškození podlahy



Obecný popis

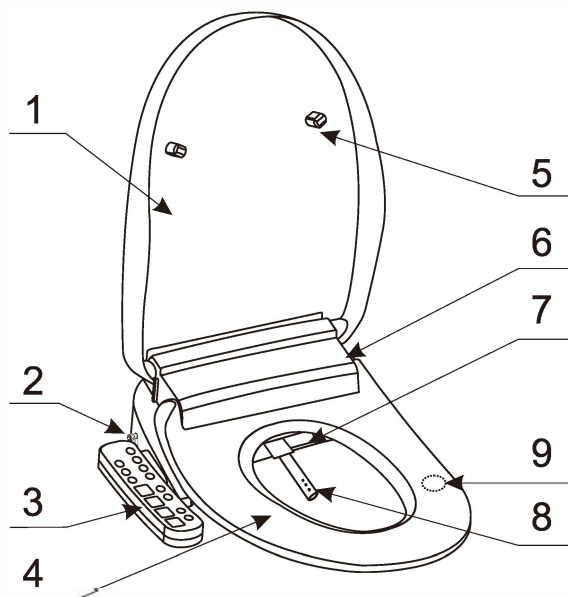

1	Toaletní víko
2	Přívod vody
3	Ovládací panel
4	Vyhřívané prkénko
5	Doraz
6	Tlumič
7	Vývod sušení
8	Tryska
9	Senzor

Instalace součástí

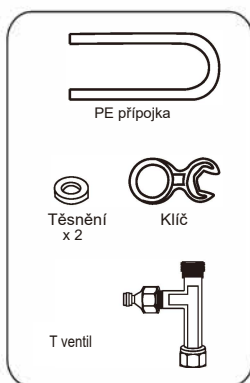

Příslušenství pro připojení k vodě

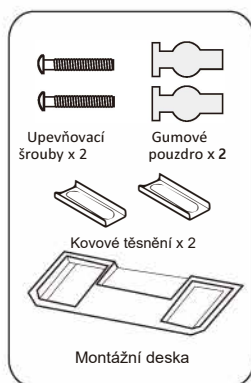

Příslušenství pro připojení bidetu

POZNÁMKA

Informace v tomto návodu k použití (včetně materiálů, funkčních vlastností, postupů, atd.) se mohou lišit od skutečného produktu v důsledku inovace výrobku a postupů. Viz současný výrobek.

Představení funkcí

Funkce	Popis
Zadní mytí	Zajišťuje mytí pozadí
Zadní oscilační mytí	Pohybuje tryskou dopředu a dozadu během zadního mytí
Přední mytí	Zajišťuje přední mytí pomocí trysky s jemným sprejem
Přední oscilační mytí	Pohybuje tryskou dopředu a dozadu během předního mytí
Program pro děti	Speciální program pro děti, teplá voda, jemné mytí
Automatická funkce	Automatické mytí, mytí a usušení
Funkce masáže	Velké množství vody k mytí pozadí na podporu vyprazdňování
Funkce pro ženy	Speciální mytí pro použití během menstruace
Nastavení pozice trysky	Nastavení vhodné pozice pro mytí
Nastavení teploty	Nastavení teploty prkénka a vody
Nastavení tlaku vody	Změna tlaku mycí vody
Senzor obsazení	Funkce se aktivují po usednutí na prkénko
Sušení	Usuší uživatele po mytí
Změna intenzity sušení	Kontrola teploty vzduchu sušení
Samočištění trysek	Zajistí automatické vyčištění trysek před mytím
Deodorizér	Odstranění zápachu
Úspora energie	Šetří spotřebu elektřiny
Noční světlo	Příprava na nedostatečné osvětlení
Pomalé sklápění	Tlumič na prkénku i víku pro pomalé a tiché zavření
Vypínač	Zapnutí a vypnutí napájení

Instalace

※ Opatření před instalací

1. Před instalací je třeba mít kompletně dokončenou koupelnu vč. dlažby a instalace toaletní mísy. Je třeba mít zdroj vody a elektrickou zásuvku poblíž toalety.
2. Tlak vody by měl být mezi 0,06 MPa (průtok) - 0,75 MPa (statický) a teplota vody 5°C - 35°C.
3. V případě, že dojde k zamrznutí vody, přemístěte zařízení na teplé místo, počkejte, až rozmrzne, a poté jej nainstalujte zpět.
4. Používejte pouze zdroj vody určený pro každodenní použití. Nepřipojujte k recyklované vodě nebo průmyslovým vodám.
Z důvodu možné kontaminace vody by to mohlo způsobit ucpání nebo vnitřní poškození zařízení.
5. Nezapomeňte použít T ventil a filtr.
6. Před dokončením instalace nezapojte zařízení do zásuvky.

※ Instalace T ventilu

1. Uzavřete přívodní ventil a demontujte přípojovací hadici. Viz obrázek 1.
2. Připojte T ventil na přívodní ventil. Viz obrázek 2.
3. Namontujte splachovací nádrž a přípojovací hadici. Viz obrázek 3.

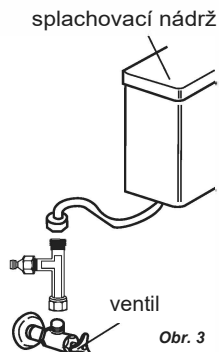
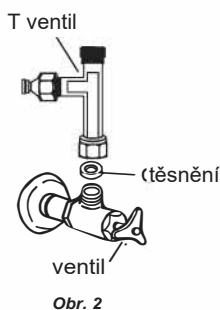
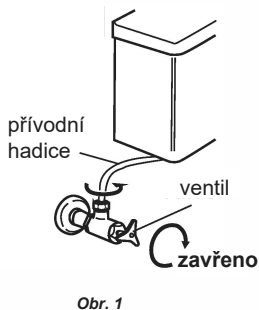

◆ Instalace bidetu ◆

※ Odstranění původního toaletního prkénka

1. Povolte šroub klíčem
2. Odstraňte matici a těsnění, demontujte záchodové prkénko.

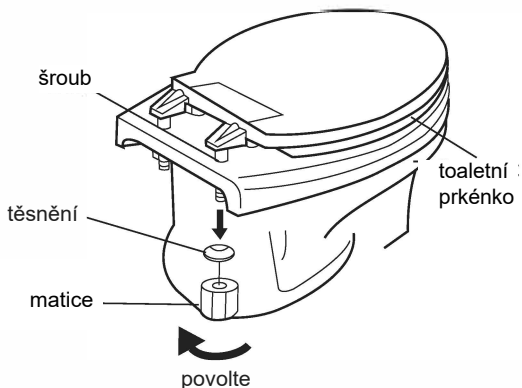

※ Instalace montážní desky

1. Před instalací položte výrobek na toaletní mísu a zkontrolujte vhodnost mísy pro instalaci.
2. Vložte gumová pouzdra, nainstalujte montážní desku, kovové těsnění na obrázku, vložte upevňovací šroub a utáhněte tak, aby se montážní deska nemohla pohybovat.
3. Pokud není výrobek umístěn na toaletní míse v ideální pozici, uvolněte upevňovací šrouby, vyjměte kovové těsnění, upravte polohu montážní desky, poté vložte kovové těsnění a šroub utáhněte.



※ Montážní desku lze upravit v rozsahu 130 - 170 mm

※ Připojení bidetu

Nasměrujte zadní část bidetu k okraji montážní desky a jemně jej nasuňte. Jakmile uslyšíte zvuk zacvaknutí, bidet je správně připevněn.

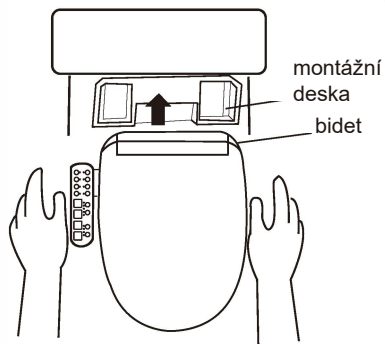

※ Poznámka: dávejte pozor, aby se napájecí kabel nedostal mezi toaletní mísu a bidet

Ujistěte se, že je bidet zcela uchycen, poté jej nadzvedněte pro zachycení ve správné poloze.

※ Připojení přívodní hadice

Připojte T ventil

Přidrže PE přípojku a zatlačte ji ke konektoru T ventilu.

Připojte bidet

Přidrže PE přípojku a zatlačte ji ke konektoru bidetu.

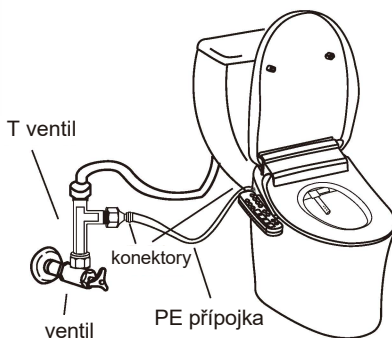

※ Doporučuje se měnit PE přípojku jednou ročně.

※ Po připojení pusťte vodu a zkontrolujte, zda nedochází v oblasti konektorů k průsaku vody.

Provoz

◆ Úvod

※ Následující ilustrace slouží pouze pro popis funkcí.

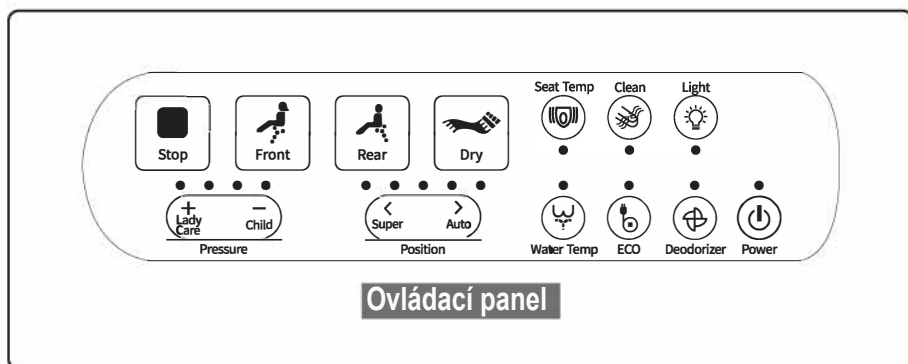

◆ Příprava

1. Otevřete ventil přívodu vody.

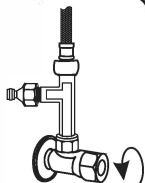

2. Ujistěte se, že je zástrčka v zásuvce, a že světelná kontrolka svítí.

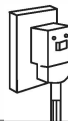

3. Zkontrolujte, zda ikona napájení na LED displeji svítí.



4. Pokud na ovládacím panelu nesvítí ikonka napájení, všechny funkce budou nedostupné. Zmačkněte tlačítko napájení na ovládacím panelu.



◆ Použití

Posazení na prkénko

Senzor obsazení prkénka se aktivuje.
Rozsvítí se kontrolka čištění trysek.

Pokud je zapnutá funkce automatické deodorace, deodorace začne fungovat.

Clean



Přední mytí

Zmačkněte , tryska vyjede.
Opětovným stisknutím přepnete na přední oscilační mytí, tryska se opakovaně pohybuje dozadu a dopředu.
Opětovným stisknutím zastavíte oscilační mytí, přepněte zpět na přední mytí.

Zadní mytí

Zmačkněte , tryska vyjede.
Opětovným stisknutím přepnete na zadní oscilační mytí, tryska se opakovaně pohybuje dozadu a dopředu.
Opětovným stisknutím zastavíte oscilační mytí, přepněte zpět na zadní mytí.

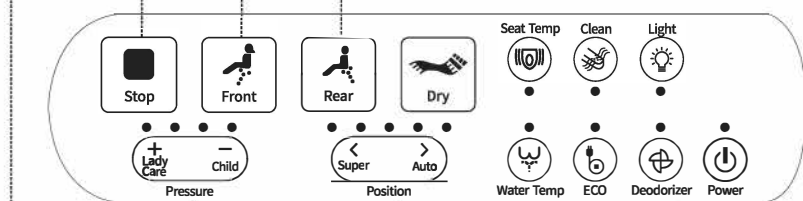

Stop

Zastavte aktuální mytí.
Pokud nestisknete tlačítko Stop, zadní mytí / přední mytí se automaticky zastaví po 2 minutách.

Nastavení tlaku vody

4-úrovně, nastavte požadovaný tlak vody stisknutím



Ukazatel na displeji → ● ● ● ●

Nastavení polohy trysky

5-možností nastavení vyhovující polohy mytí stisknutím

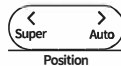

Ukazatel na displeji → ● ● ● ● ●

Poznámka: Při oscilačním mytí nelze měnit pozici trysky.

Čištění trysek

Zmačkněte  pro zahájení čištění trysek, voda začne vytékat a trysky se vyčistí. Zmačknutím tlačítka Stop akci okamžitě ukončíte.

- ※ Čištění trysek zmačknutím tlačítka je dostupné, pokud není bidet obsazen uživatelem.
- ※ Okrajové části trysek se automaticky vyčistí před předním a zadním mytím.

Stop

Vypněte funkci sušení. Nebo se teplý vzduch automaticky zastaví po 4 minutách provozu.

Sušení

Stisknutím tohoto tlačítka zahájíte sušení teplým vzduchem.

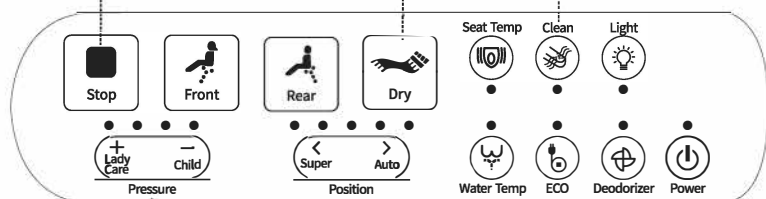

Nastavení teploty vody

4-možnosti nastavení, nastavte teplotu stisknutím

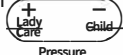

Ukazatel na displeji → ● ● ● ●

Teplota vody

Teplota vody může být nastavena ve 4 úrovních, normální pokojová teplota, 1., 2. a 3. teplota. Normální pokojová teplota se neohřívá, indikátor teploty vody nesvíčí. Stiskněte toto tlačítko jednou, indikátor teploty vody se rozsvítí a zobrazí se modrá, odpovídající 33°C; Stiskněte toto tlačítko znovu, indikátor teploty vody se zobrazí zeleně, což odpovídá 36°C; Stiskněte toto tlačítko znovu, indikátor teploty vody je červený, což odpovídá 39°C. Při každém stisknutí tohoto tlačítka se teplota vody přepne na další úroveň.

Ukazatel → 
Water Temp

Ženské mytí

Stisknutím tohoto tlačítka přejdete do režimu ženského mytí, tryska vyjede, teplota vody je nastavena na nejvyšší úroveň, tlak vody je nastaven na úroveň 2, pozice trysky je nastavena defaultně. Teplota a tlak vody nelze nastavovat, pozice trysky je nastavitel., Funkce se automaticky ukončí po 2min. Lze ji

zastavit tlačítkem stop ■ .

Funkce masáž

Stisknutím tohoto tlačítka zapnete režim silného mytí v klidovém režimu, trysky se nastaví do pozice a spustí silný proud. Tlak vody je nastaven na nejvyšší úroveň, program trvá 2min. Pro dřívější ukončení stiskněte stop.

Připomínka

Klidový režim znamená, že zadní mytí, přední mytí, sušení atd., nefungují.

Program pro děti, přednastavený režim, funkce masáž a ženské mytí musí být v klidovém režimu povoleno.

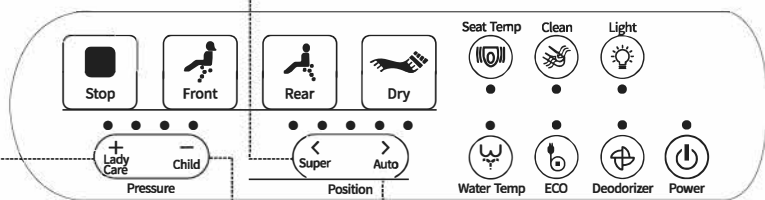

Program pro děti

Stisknutím tohoto tlačítka vstoupíte do režimu mytí dětí v klidovém režimu. Tryska se vytáhne dopředu (5.úroveň), nastavený malý tlak vody (1. úroveň) a střední teplota vody (36°C). Funkce trvá 30s nebo lze ukončit

tlačítkem stop ■ .

V tomto programu nejsou pozice trysky ani teplota a tlak vody nastavitelné.

Přednastavený režim

Stisknutím tohoto tlačítka začnete nastavený režim - zadní mytí 40s, poté oscilační mytí 20s a nakonec sušení 2 min. Pro ukončení programu stiskněte tlačítko stop ■ .

Deodorizér

Stisknutím tohoto tlačítka spustíte deodorizaci. Rozsvítí se indikátor na ovládacím panelu. Dalším stisknutím • jej vypnete.

Ukazatel →  Deodorizer

Připomínka

Během sušení je dezodorační funkce dočasně zastavena a po dokončení sušení se automaticky znovu spustí.

Když osoba opustí toaletu, funkce deodorace bude automaticky pokračovat po dobu 1,5 minuty.

Noční světlo

Stisknutím tohoto tlačítka se rozsvítí se noční světlo a kontrolka. Stisknete toto tlačítko znovu, kontrolka i noční světlo zhasne, lze jej opakovaně zapínat.



Vypínač

Stisknutím tohoto tlačítka se stroj přepne do pohotovostního režimu, kontrolky nesvítí. Při dalším stisknutí se stroj zapne a rozsvítí se indikátor napájení.

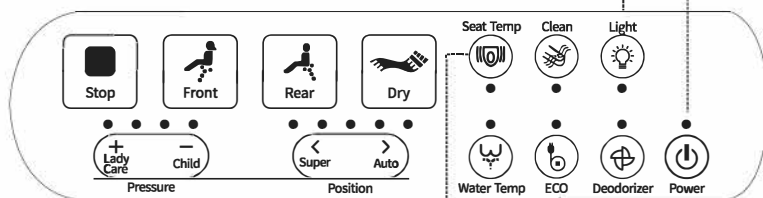

Teplota prkénka

Teplotu prkénka lze nastavit ve 4 úrovních, normální pokojová teplota, 1., 2. a 3. úroveň. Při normální pokojové teplotě se prkénko neohřívá, indikátor teploty prkénka nesvítí: Stisknete toto tlačítko jednou, indikátor teploty prkénka se rozsvítí a zobrazí se modrá dioda, odpovídající 33°C; Stisknete toto tlačítko znovu, indikátor teploty prkénka se rozsvítí zeleně, což odpovídá 36°C; Stisknete toto tlačítko znovu, indikátor teploty prkénka se rozsvítí červeně, což odpovídá 39°C. Po každém stisknutí tohoto tlačítka se teplota prkénka přepne na další úroveň.

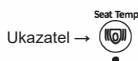

Upozornění: Aby nedošlo k popálení, zařízení automaticky sníží teplotu prkénka pod 35°C v případě, že je obsazeno po dobu 10 minut.

Úspora energie

Stisknete toto tlačítko, v pohotovostním režimu bliká na ovládacím panelu odpovídající kontrolka. 1,5 minuty po opuštění prkénka přejde zařízení do režimu úspory energie.

V tomto režimu se teplota prkénka udržuje na 25°C a nastavení před úsporou energie se při příštím použití automaticky obnoví.



Bzučák

Jedno zabzučení: všechny funkce zařízení jsou k dispozici.

Dvě zabzučení: část funkcí je k dispozici.

Tři a více zabzučení: vyskytly se chyby výroby.

Připomínka:

Signalizace funguje pouze při použití dálkového ovladače, bočních tlačítek nebo při startu.

Řešení problémů

SITUACE	PŘÍČINA	POSTUP
Bez napájení	Elektrická zásuvka není připojena do sítě nebo zástrčka není zasunutá do zásuvky	Zkontrolujte, zda je el. zásuvka připojena k napájecímu zdroji; stiskněte tlačítko reset na zástrčce
Při mytí neteče voda	Nízký tlak přívodu vody	Zvyšte tlak vody
	Ucpaný filtr přívodu vody	Odmontujte a vyčistěte filtr podle pokynů
Mycí voda není dostatečně teplá	Nesprávné nastavení teploty	Upravte
Prkénko nehřeje	Nesprávné nastavení teploty nebo je produkt v úsporném režimu	Upravte
Prkénko a víko jsou uvolněné	Upevňovací šrouby jsou uvolněné	Utáhněte šrouby
Při stisknutí tlačítka nereaguje	Chyba tlačítka	Restartujte nebo kontaktujte prodejce

Čištění a údržba

• Čištění toaletní mísy

- ◆ Ujistěte se, že je vytažená elektrická zástrčka.
- ◆ K očištění bidetu použijte vlhký měkký hadřík. Nečistoty by měly být očištěny co nejdříve, pokud je jejich čištění obtížné, můžete použít neutrální čisticí prostředek.

• Čištění a údržba trysek

- ◆ Stiskněte „čištění trysek“, tryska vyjde a spustí automatické čištění, poté ji můžete vyčistit kartáčem.

Pozor:
K čištění nepoužívejte ocelový kartáč.

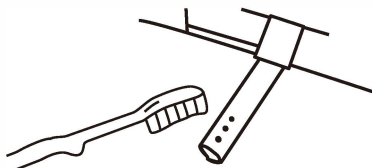

• Sundání bidetu



Pokud je třeba vyjmout celý přístroj, pevně stiskněte uvolňovací tlačítko, poté celý bidet přidrže a vytáhněte jej z montážní desky.

• Čištění filtru

Pokud je tlak vody příliš nízký nebo nedostatečný, vyčistěte filtr.

1 Zavřete T ventil s filtrem a zastavte přívod vody

Upozornění: Neodstraňujte filtr, dokud nezavřete T ventil.
-- V opačném případě začne stříkat voda.

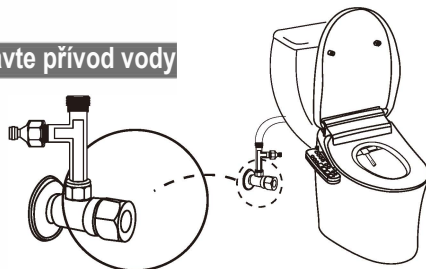

2 Vymutí filtru T ventilu

Odšroubujte konektor klíčem a poté vyjměte filtr.
Viz následující obrázek:

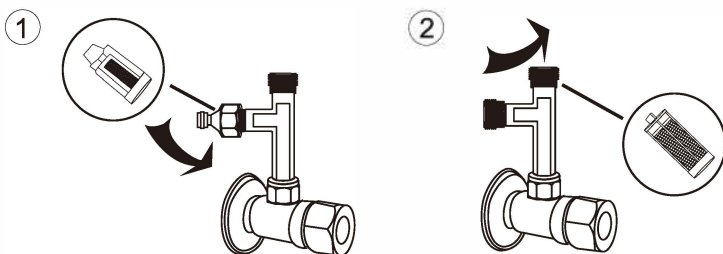

3 Čištění filtru

Vyměňte filtr a důkladně ho očistěte.
----- Opláchněte nečistoty nebo vyčistěte filtr
zubním kartáčkem.

Upozornění: Nepoužívejte žádné čisticí
prostředky. Čistěte jej pouze vodou.

Při čištění nepoužívejte nadměrnou sílu, jinak by se filtr zdeformoval nebo
poškodil, což by ovlivnilo normální používání.

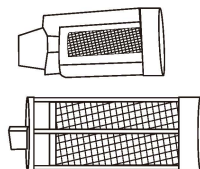

4 Navrácení filtru

Postupujte v opačném pořadí než při jeho vyjmutí.

Upozornění: Po instalaci otevřete ventil a zkontrolujte, zda nedochází k úniku vody.

Příloha

◆ Specifikace výrobku ◆

Rozsah okolní teploty		4°C - 40°C	
Rozsah teploty vstupní vody		5°C - 35°C	
Jmenovité napětí	<input type="checkbox"/> AC220V50Hz	<input type="checkbox"/> AC120V60Hz	
Maximální výkon	1680W	1280W	(Při podmínce 5°C vstupní vody, maximální teploty a tlaku výstupní vody.)
Jmenovitý výkon	1200W	1200W	(teplota vstupní vody: 15°C ± 0,5°C)
Délka napájecího kabelu		1,5 m	
Mycí zařízení	Rozsah tlaku vody	0,06 MPa (průtok) - 0,75 MPa (statický) (průtok není menší než 18 l/min)	
	Nastavení tlaku vody	4 úrovně nastavení	
	Nastavení teploty vody	4 úrovně nastavení: pokojová tep., 33°C, 36°C, 39°C	
	Bezpečnostní zařízení	Řídicí systém snímače teploty, ochranné zařízení proti zahoření, systém ochrany před přehřátím, systém izolace vody a elektřiny	
	Zadní mytí	0,4-0,6 l / min (tlak vody ≥ 0,15MPa)	
	Přední mytí	0,4-0,65 l / min (tlak vody ≥ 0,15MPa)	
	Funkce masáž	0,45 l / min (tlak vody ≥ 0,15MPa)	
Vyhřívání prkénka	Regulace teploty prkénka	4 úrovně nastavení: pokojová tep., 33°C, 36°C, 39°C	
	Ochranný systém prkénka	Kontrolní systém snímání teploty / pojistka	
Sušení teplým vzduchem	Teplota vzduchu	4 úrovně nastavení: 35°C, 42 °C, 48°C, 54°C (Teplota vzduchu je výrazně ovlivněna prostředím a hodnoty jsou pouze informační.)	
	Bezpečnostní zařízení	Resetování teploty / pojistka	
Deodorizér		Deodorační box	

◆ Obsah balení ◆

Vážený zákazníku,
po otevření krabice, prosím zkontrolujte, zda je výrobek kompletní.
Balení výrobku obsahuje tyto položky:

- 1 přídatný bidet
- 1 návod k použití
- 1 klíč
- 2 gumová těsnění
- 1 T ventil
- 1 PE přípojka
- 1 montážní deska
- 1 filtr
- 2 kovová těsnění
- 2 upevňovací šrouby
- 2 gumová pouzdra

Varování

1. Toto zařízení není určeno k použití osobami (včetně dětí) se sníženými fyzickými, smyslovými nebo duševními schopnostmi nebo nedostatkem zkušeností a znalostí, pokud nejsou pod dohledem nebo jim nebylo poskytnuto školení o používání zařízení osobou odpovědnou za jejich bezpečnost.
2. Děti by měly být pod dohledem, aby bylo zajištěno, že si s přístrojem nebudou hrát.
3. Je-li napájecí kabel poškozen, musí být vyměněn výrobcem, jeho servisním zástupcem nebo podobně kvalifikovanou osobou, aby se předešlo nebezpečí.

Dodavatel



Praha

Ronkova 13/353, 18100 Praha 8

266 313 652

ortoservis@ortoservis.cz

6 fbc

Tř. A. F. ...

... UHÁ

... B:

Yg f'6i X 'cj JW

Úč. ...

H. ...

8aO ... B:

CdUj U

Úč. ...

... Á

[] ... B:

k k k 'cftcgYfj jg'Wh

Úč. ...