



EWH 200 ERP

1 000 / 2 000 W



SK **NÁSTENNÝ OHRIEVAČ VZDUCHU**
Návod na montáž, obsluhu a údržbu

CZ **NÁSTĚNNÝ OHŘÍVAČ VZDUCHU**
Návod k montáži, obsluze a údržbě

Gestor servisu:



ELÍZ - ohrievače vody s.r.o.
Prievozská 2/A
821 09 Bratislava, SK
Tel.: +421 2 5363 4207
www.eliz.sk

Obr. 1 / Fig. 1

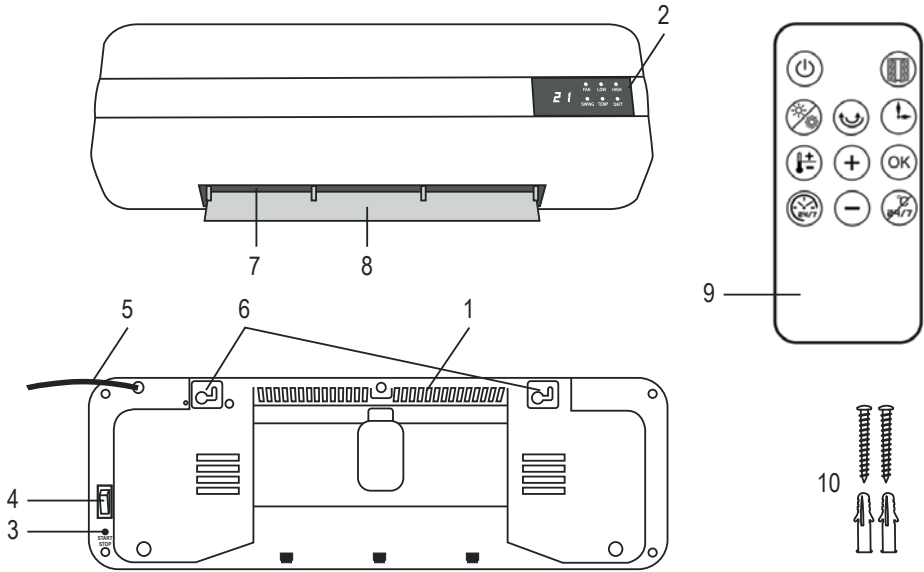

Obr. 2 / Fig. 2

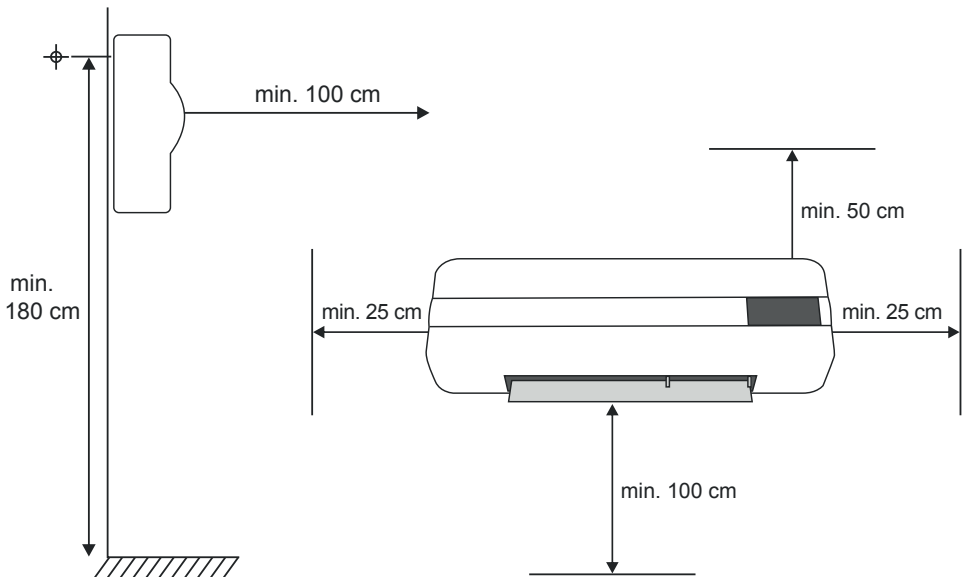



Pred inštaláciou a používaním výrobku si pozorne prečítajte tento návod!

Požiadavky a odporúčania v ňom uvedené musia byť dodržané. Dodržiavanie pravidiel tohoto návodu je súčasťou opatrenia pre bezpečné používanie konvektora a je jedným z podmienok pre uznanie záruky.

Výrobok má medzinárodný certifikát CE a je v súlade s technickými normami podľa EN.

Značka CE znamená, že výrobok spĺňa všetky základné požiadavky:

- Smernice o elektromagnetickej kompatibilite
- Smernice o nízkom napätí



Deťom mladším ako 3 roky sa musí zabrániť v prístupe k spotrebiču, pokiaľ nie sú trvalo pod dozorom.

Deti vo veku 3 - 8 rokov nesmú pripojiť spotrebič do zásuvky, regulovať ho, čistiť alebo vykonať údržbu.

Deti vo veku 3 - 8 rokov môžu používať len tlačidlo zapnúť/vypnúť, a to za predpokladu, že je spotrebič nainštalovaný a pripravený na normálnu prevádzku, ak sú deti pod dozorom a sú poučené o bezpečnom používaní spotrebiča a chápu možné nebezpečenstvá pri používaní výrobku.



Tento výrobok môžu používať deti staršie ako 8 rokov, ako aj osoby so zníženými fyzickými, zmyslovými alebo duševnými schopnosťami, alebo nedostatkom skúseností a znalostí, pokiaľ im osoba zodpovedná za ich bezpečnosť poskytuje dohľad alebo ich poučila o používaní výrobku. Zodpovedná osoba musí zabezpečiť aby bolo zabránené deťom manipulovať s týmto výrobkom!



VÝSTRAHA! Niektoré časti tohto výrobku môžu byť pri používaní veľmi horúce a môžu spôsobiť popálenie. Zvláštnu pozornosť venujte vtedy, ak sú prítomné zraniteľné osoby alebo deti.

DÔLEŽITÉ BEZPEČNOSTNÉ UPOZORNENIA

- Pred zapojením spotrebiča sa uistite, že napätie vo vašej domácnosti je rovnaké ako napätie uvedené na výrobnom štítku výrobku. Spotrebič pripojte len do jednofázovej elektrickej zásuvky, ktorá je v súlade s údajmi na štítku výrobku.
- Uistite sa, že je zariadenie vypnuté pred pripojením do elektrickej siete.
- Ohrievač je určený výhradne na použitie v interiéri a inštaláciu len do miestností, ktoré je možné vykurovať elektrickým vykurovaním a miestnosť musí mať zabezpečené dostatočné vetranie. Použitie na iné účely ako použitie v interiéri môže byť nebezpečné!



UPOZORNENIE!

**Je zakázané prikryvať ohrievač!
Hrozí riziko prehriatia a požiaru!**

- Neblokujte vstup a výstup vzduchu ohrievača, aby bolo zabezpečené správne cirkulovanie vzduchu.
- Ohrievač nie je vhodný na vonkajšie a komerčné použitie a nie je určený pre chov zvierat! Výrobca nenesie zodpovednosť za poruchy vzniknuté následkom nevhodného používania.
- Nikdy nepoužívajte ohrievač v miestnostiach kde sa používa, alebo skladuje plyn, rozpúšťadlá, laky, lepidlá a iné vysoko horľavé látky.
- Ohrievač musí byť inštalovaný len vo zvislej a vodorovnej polohe na nehorľavú plochu vo výške min. 1,8 metra od podlahy a v dostatočnej vzdialenosti od horľavých materiálov! Nikdy neumiestňujte ohrievač na posteľ alebo koberec!
- Zariadenie neumiestňujte do blízkosti horľavých materiálov. Hrozí riziko požiaru. Minimálna vzdialenosť konvektora od horľavých materiálov ako je nábytok, lôžkoviny, papier, odevy, záclony a podobne, musí byť najmenej 1 m!
- Pri prevádzke ohrievača môžu byť niektoré časti horúce, preto buďte opatrní a nedotýkajte sa ohrievača.
- Nepoužívajte ohrievač v bezprostrednej blízkosti vane, sprchy, umývadla alebo bazéna (minimálna vzdialenosť 1 meter). Hrozí riziko úrazu elektrickým prúdom.
- Nikdy sa nedotýkajte ohrievača s vlhkými alebo mokrymi rukami, hrozí úraz elektrickým prúdom.
- Nedotýkajte sa spotrebiča, ktorý padol do vody.
- Prívodný napájací kábel udržiajte mimo horúce časti prístroja. Zabráňte, aby sa deti alebo zvieratá nedotýkali, alebo hrali s ohrievačom.
- Nevkladajte prsty ani žiadne iné predmety cez mriežku ohrievača ak je prístroj pripojený k sieti - hrozí úraz elektrickým prúdom, nebezpečenstvo požiaru, alebo poškodenie prístroja.
- Nikdy nepoužívajte ohrievač, ak je poškodený prívodný elektrický kábel výrobku.
- Ak je prívodný napájací kábel poškodený, ohrievač prestaňte používať. Smie ho vymeniť len výrobca, servis, alebo podobne kvalifikovaná osoba, aby sa predišlo nebezpečenstvu!
- Ak je ohrievač poškodený, alebo nefunguje, vypnite ho a nemanipulujte s ním. V prípade poruchy zariadenie nerozoberajte. Kontaktujte predajcu alebo centrálné servisné stredisko. Nikdy ohrievač neopravujte sami. V opačnom prípade môže byť ohrozená bezpečnosť spotrebiča.

- Nikdy nevypínajte ohrievač ťahaním za napájací kábel!
- Neohýbajte napájací kábel a neťahajte ho cez ostré hrany, neumiestňujte ho nad varnou doskou alebo otvoreným ohňom!
- Napájací kábel ohrievača umiestnite tak, aby nebránil voľnému pohybu osôb a nikto oň nezakopol.
- Najčastejšou príčinou prehriatia je usadenie prachu alebo páperia v spotrebiči. Pravidelne čistíte vetracie otvory pomocou vysávača. Pred čistením alebo vykonávaním údržby ohrievač vypnite a odpojte napájací kábel zo zásuvky.
- Prístroj nenechávajte zbytočne zapnutý. Ak ho nemáte v úmysle používať, alebo opúšťate domov, vypnite ho a odpojte napájací kábel zo zásuvky.
- Nepoužívajte tento ohrievač s programátorom, časovým spínačom, samostatným systémom na diaľkové ovládanie alebo s akýmkoľvek iným zariadením, ktoré automaticky spína ohrievač, pretože existuje riziko prehriatia a nebezpečenstvo vzniku požiaru, ak je ohrievač zakrytý alebo nesprávne umiestnený.
- Nikdy neumiestňujte ohrievač priamo nad elektrickú zásuvku. Horúci vzduch môže poškodiť napájací kábel aj zásuvku.
- V prípade pádu zo steny odpojte elektrické napájanie a vyčkajte pokiaľ ohrievač vychladne! Nedotýkajte sa padnutého ohrievača, hrozí riziko popálenia!
- Nepoužívajte konvektor v prašnom prostredí.
- Neumiestňujte konvektor na iný zdroj tepla, alebo blízko iného zdroja tepla.
- Neodporúča sa pripájať zariadenie do siete pomocou predĺžovacej šnúry. Hrozí riziko prehriatia a požiaru.
- Nepoužívajte ohrievač na sušenie oblečenia!

BALENIE

- Po rozbalení výrobku prosíme skontrolujte, či je balenie kompletné a či sa výrobok počas prepravy nepoškodil! V prípade, že zistíte poškodenie alebo neúplné balenie, obráťte sa na autorizovaného predajcu!
- Nevyhadzujte originálne balenie! To môže byť použité pre uskladnenie a účely prepravy, aby sa zabránilo poškodeniu pri preprave!
- Likvidácia obalových materiálov by mala byť vykonaná zodpovedajúcim spôsobom. Nenechávajte obalové materiály, ako sú sáčky a sponky v dosahu detí!

OBSAH BALENIA

- 1 x ohrievač EWH 200 ERP
- 1 x diaľkové ovládanie (batéria je súčasťou)
- 1 x sada skrutiek a hmoždiniek (2 ks)
- 1 x návod na použitie

ŽIVOTNÉ PROSTREDIE

Tento výrobok je označený v súlade so smernicou o odpade z elektrických a elektronických zariadení (OEEZ). Zaistením správnej likvidácie spotrebiča zabránite možným negatívnym dopadom na životné prostredie a ľudské zdravie.



S týmto výrobkom nesmie zaobchádzať ako s domovým odpadom. Výrobok musí byť odovzdaný na zbernom mieste pre recykláciu elektrických a elektronických zariadení. Pre informácie o zaobchádzaní a recyklácii tohto výrobku sa obráťte na miestny úrad, kanceláriu pre likvidáciu domového odpadu alebo obchod, kde ste výrobok zakúpili.

TECHNICKÉ ÚDAJE – POPIS

ELÍZ EWH 200 ERP je nástenný elektrický ohrievač vzduchu určený na vykurovanie miestností s elektronickým ovládaním, týždňovým časovačom a detekciou otvoreného okna.

Typ:	EWH 200 ERP
Napätie (V)	230 V / 50 Hz
Príkion (W)	1000 / 2000
Istenie (A)	10
Elektrické krytie	IP 20
Bezpečnostná poistka	áno
Rozmery: v/š/h (mm)	185 x 560 x 120
Hmotnosť (kg)	2,4

POPIS DISPLEJA:

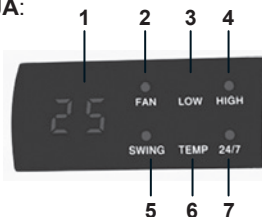

1. Zobrazenie teploty, 2. Indikátor ventilátora, 3. Ohrev s výkonom 1000 W, 4. Ohrev s výkonom 2000 W, 5. Funkcia Swing, 6. Režim nastavenia teploty, 7. Režim týždenného časovača

Popis k obrázku č. 1:

- 1. Mriežka vstupu studeného vzduchu, • 2. Displej, • 3. Tlačidlo Start / Stop, • 4. Sieťový vypínač
- 5. Sieťový napájací kábel, • 6. Otvory na uchytenie/zavesenie, • 7. Výstup teplého vzduchu, • 8. Oscilujúca lamela, • 9. Diaľkové ovládanie, • 10. Skrutky a hmoždinky

ELEKTRICKÉ PRIPOJENIE

Napájanie: ~ 230 V / 50 Hz ; Istenie: 10 A

Elektroinštalácia ako aj napojenie musí byť prevedené podľa platných predpisov a noriem. Súčasťou ohrievača je pohyblivý napájací kábel s vidlicou na 230 V. Napájací kábel pripojte do zásuvky s ochranným kontaktom. Ohrievač neumiestňujte priamo pod, alebo nad elektrickú zásuvku.

UMIESTNENIE OHRIEVAČA

- Ohrievač umiestnite na rovnú stenu a len vo vodorovnej polohe! Ohrievač musí byť namontovaný minimálne 180 cm nad podlahou. Dodržujte minimálne vzdialenosti ohrievača od stropu a okolitých stien - minimálna vzdialenosť musí byť dodržaná! - podľa obrázku č. 2.
- Neumiestňujte prístroj vo zvislej alebo šikmej polohe. Prístroj sa nesmie montovať na strop!
- Minimálna vzdialenosť predmetov od ohrievača by mala byť minimálne 1 meter - obrázok č. 2.

Inštalácia na stenu:



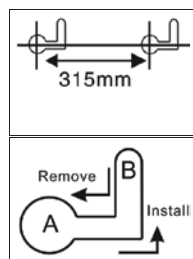

- Vyrvajte do steny dva otvory vo výške minimálne 180 cm nad úrovňou podlahy, vzdialené od seba 315 mm.
- Uistite sa, aby bol priemer dier rovnaký ako hmoždinky, ktorých priemer je 6 mm.
- Do otvorov vložte hmoždinky a zaskrutkujte skrutky do hmoždiniek tak, aby hlavy skrutiek vyčnievali približne 10 - 15 mm od steny. Skrutky a hmoždinky sú súčasťou balenia.
- Priložte ohrievač otvormi „A“ k stene na skrutky, posuňte ho trochu doprava a následne smerom dole do bodu „B“.
- Ohrievač je uchytенý, presvedčte sa o stabilnej montáži prístroja!



UVEDENIE DO PREVÁDZKY

- Pred zapojením a spustením ohrievača skontrolujte, či zásuvka má istenie aspoň 10 A.
- Prístroj sa ovláda pomocou pribaleného diaľkového ovládača.
- Z diaľkového ovládania odstráňte fóliu batérie v spodnej časti, ktorá ju chráni pred vybitím.
- Ohrievač zapojte do elektrickej zásuvky AC ~ 220-240 V, 50/60 Hz a zapnite sieťový vypínač do polohy I.
- Po zapnutí vypínač ohrievač zapípa a prejde do pohotovostného režimu. Na displeji sa zobrazí aktuálna teplota v miestnosti v °C.

Prevádzka prístroja:

- Prístroj sa zapína a vypína tlačidlom  na diaľkovom ovládači, alebo **Start/Stop** na zadnej strane ohrievača.
- Po prvom stlačení tlačidla  sa ohrievač zapne a začne pracovať v režime ventilátora - bude fúkať len studený vzduch. Rozsvieti sa kontrolka ventilátora **FAN**.
- Tlačidlom  sa volí stupeň ohrevu LOW, HIGH alebo ventilátor bez ohrevu FAN.
 - stlačte tlačidlo jeden krát, zapne sa ohrev s polovičným výkonom 1 000 W - svieti kontrolka **LOW**.
 - stlačte tlačidlo dva krát, zapne sa ohrev s plným výkonom 2 000 W - svieti kontrolka **HIGH**.
 - ďalším stlačením tlačidla  sa ohrev vypne a ohrievač bude znovu pracovať v režime ventilátora.

UPOZORNENIE: Režimy LOW a HIGH neodporúčame používať samostatne, pretože ohrievač bude ohrievať až na maximálnu teplotu 51°C. Je potrebné zapnúť ohrievač do Režimu nastavenia teploty, alebo do Režimu Týždenného programu.

NASTAVENIE REŽIMU OHREVU

Ohrievač je možné používať v 2 režimoch ohrevu - **Režim nastavenia teploty** a režim **Týždenný program**.

Režim nastavenia teploty (s časovačom vypnutia do 8 hodín)

- v tomto režime je nastavená teplota v miestnosti automaticky regulovaná a udržiavaná termostatom na konštantnej úrovni podľa nastavenej teploty (viď **Nastavenie teploty**), až kým ohrievač nevypnete. Umožňuje nastaviť časovač vypnutia ohrevu až do 8 hodín.

Týždenný program

- v tomto režime ohrievač pracuje a ohrieva vzduch len v časových úsekoch podľa zvoleného programu týždenného časovača. Nastavená teplota bude v miestnosti automaticky regulovaná a udržiavaná termostatom na konštantnej úrovni len počas časových intervalov zvoleného programu časovača.

REŽIM NASTAVENIA TEPLoty

- Tento režim zapnete stlačením tlačidla . Tlačidlami + / - môžete nastaviť požadovanú teplotu v rozmedzí 18 - 45 °C, ktorú ohrievač na displeji znázorňuje blikajúcimi číslami. Nastavenie teploty potvrdíte stlačením tlačidla OK, alebo sa automaticky potvrdí po 5 sekundách. Prednastavená teplota je 25 °C.
- Ak je nastavená teplota rovnaká alebo nižšia ako izbová teplota, ohrev neprebíha.
- V prípade poklesu izbovej teploty pod nastavenú teplotu o 1 °C, termostat zapne ohrev nasledovne:
 - Ak je nastavená teplota vyššia o 1-2 °C ako izbová teplota, zapne sa polovičný výkon 1000 W - **LOW**
 - Ak je nastavená teplota vyššia o 3 °C a viac, zapne sa plný výkon 2000 W - **HIGH**
- Akonáhle izbová teplota dosiahne nastavenú hodnotu, ohrev sa vypne, ale funkcia ventilátora naďalej ostáva v prevádzke. Klapy ostávajú v činnosti podľa nastavenia Swing.

SWING - oscilácia lamely

Tlačidlom  sa zapína oscilácia lamiel prúdenia teplého vzduchu **Swing**. Opätovným stlačením tlačidla  lamely zastavíte v požadovanej polohe. Pri zapnutej funkcii Swing svieti kontrolka .

Nastavenie časovača vypnutia

Aktívne len v Režime nastavenia teploty a ventilátora. Pomocou tlačidla  na diaľkovom ovládači môžete nastaviť časovač - zostávajúci čas prevádzky ohrievača celkom do 8 hodín v krokoch po 1 hod. zobrazených na displeji. Nastavenie sa automaticky potvrdí po 5 sekundách. Ohrievač sa automaticky vypne, keď nastavený čas uplynie. Vypnutím prístroja pred uplynutím zostávajúceho času sa nastavená hodnota časovača vymaže.

TÝŽDENNÝ PROGRAM

Týždenný program (časovač) je možné zapnúť len v režimoch ohrevu LOW, HIGH, alebo v Režime nastavenia teploty. Nie ak je ohrievač v režime ventilátora.

Režim sa zapína stlačením tlačidla  na diaľkovom ovládači. Pri prvom zapnutí tohto režimu (alebo pri výpadku napájania) je potrebné nastaviť aktuálny deň v týždni a čas!



Zapnutie režimu a nastavenie času

Stlačte , na displeji sa zobrazí deň 01 (tj. Pondelok). Pomocou + / - nastavte aktuálny deň od 1 do 7 (pondelok - nedeľa). Nastavenie potvrdíte stlačením **OK** a prejdete na nastavenie času. Displej zobrazí čas 00, tj. 0 hodín. Pomocou tlačidiel + / - nastavte aktuálny čas v hodinách od 1 do 23 hod. Potvrďte stlačením **OK** a prejdete na nastavenie času v minútach. Displej zobrazí čas 00, tj. 0 minút. Pomocou tlačidiel + / - nastavte aktuálny čas v minútach od 1 do 59 hod. Potvrďte stlačením **OK**. Na displeji sa zobrazí symbol **P1** - program časovača P1.

Ak chcete nechať nastavený program **P1**, stlačte tlačidlo **OK**. Rozsvieti sa indikácia týždenného programu **24/7**.

Ak nestlačíte tlačidlo OK v priebehu 10 sekúnd, nastavenie času je neplatné. Pre znovunastavenie času najprv vypnite ohrievač sieťovým vypínačom, potom ho zapnite a pokračujte podľa uvedeného postupu.

Zmena programu časovača

Ak chcete nastavenie programu zmeniť z **P1** na iný program, stlačte tlačidlo  a stláčajte ho, pokiaľ nevyberiete požadovaný program **P1 - P6** (popis v tabuľke). Výber programu potvrdíte stlačením **OK**. Po potvrdení programu bude ikonka **24/7** svietiť, alebo blikať v závislosti od programu a aktuálneho času. Ak tlačidlo OK nestlačíte počas 10 sekúnd, nastavenie programu je neplatné. Ak tlačidlo  stlačíte 7 krát, Týždenný program deaktivujete.

Ak je pri aktivácii (zapnutí) Týždenného programu aktívny režim ohrevu LOW, ohrievač bude pokračovať v ohreve na stupni LOW. Ak je pri aktivácii aktívny režim HIGH, ohrev bude pokračovať na stupni HIGH. Ohrev však bude prebiehať až na maximálnu teplotu, preto sa zapnutie Týždenného programu pri režime LOW a HIGH neodporúča!

Aktivácia Týždenného programu sa odporúča v **Režime nastavenia teploty**. Najprv zapnite Režim nastavenia teploty a nastavte požadovanú teplotu (**vid' Režim nastavenia teploty**), a potom zapnite Týždenný program. Aby ohrievač v Týždennom programe ohrieval len na nastavenú teplotu, Displej zobrazí izbovú teplotu, bude svietiť ikonka TEMP aj 24/7.

Nastavenie programu P6 - vlastné nastavenie časovača

V programe **P6** viete nastaviť len 1 časový úsek za deň (zapnutie - vypnutie), čas sa nastavuje len v hodinách. Stlačením tlačidla  vyberte program **P6** a potvrdíte ho stlačením **OK**. Ak nestlačíte OK do 10 sekúnd, nastavenie programu je neplatné. Displej zobrazí deň 1 (pondelok), tlačidlami + / - viete vybrať deň od 1 do 7 (pondelok - nedeľa), pre ktorý chcete nastaviť časový úsek.



Režim	Pondelok	Utorok	Streda	Štvrtok	Piatok	Sobota	Nedeľa
P1	8:00 - 17:00	8:00 - 17:00	8:00 - 17:00	8:00 - 17:00	8:00 - 17:00	8:00 - 17:00	8:00 - 17:00
P2	18:00 - 7:00*	18:00 - 7:00*	18:00 - 7:00*	18:00 - 7:00*	18:00 - 7:00*	18:00 - 7:00*	18:00 - 7:00*
P3	8:00 - 17:00	8:00 - 17:00	8:00 - 17:00	8:00 - 17:00	8:00 - 17:00	OFF	OFF
P4	18:00 - 7:00*	18:00 - 7:00*	18:00 - 7:00*	18:00 - 7:00*	18:00 - 7:00*	OFF	OFF
P5	OFF	OFF	OFF	OFF	OFF	00:00 - 23:59	00:00 - 23:59
P6	vlastné nast.	vlastné nast.	vlastné nast.	vlastné nast.	vlastné nast.	vlastné nast.	vlastné nast.
Poznámka:	* Režim P2 / P4 - vypnutie je nasledujúci deň ráno P6 - rozsah nastavenia času je 0-24 hod. Čas začiatku musí byť pred časom skončenia, ináč je nastavenie neplatné.						

Nastavenie na deň 1 - pondelok



Displej zobrazuje 1 a bliká. Stlačte OK, displej zobrazí čas 00 - začiatok úseku. Tlačidlami + / - nastavte čas začiatku 0 - 24 hod., potom stlačte OK, nastavenie času začiatku ohrevu je dokončené. Displej potom zobrazí čas konca úseku 00. Tlačidlami + / - nastavte čas konca 0 - 24 hod., potom stlačte OK, nastavenie času ukončenia ohrevu je dokončené. Ohrievač zapne a vypne ohrev len vo zvolený deň a nastavený časový úsek, napr 7-15 hod. Ak je nastavený úsek 00 - 00, ohrievač v daný deň nebude vykurovať. Ak počas blikania výberu dňa (1) nestlačíte OK, po 5 sekundách sa nastavenie automaticky presunie na ďalší deň (2), na deň 1 sa nastaví čas 00-00.

Nastavenie programu na dni 2-7 (utorok - nedeľa) je rovnaké ako na deň 1.





Poznámka: Je potrebné nastaviť čas začiatku aj čas skončenia ohrevu! Musí byť dokončené nastavenie pre všetky dni 1-7 (vlastný úsek, alebo čas 00:00). Po dokončení vlastného nastavenia pre deň 7 sa spustí Týždenný program P6 a bude svietiť indikátor 24/7.

Ohrievač má pamäť, ktorá si zapamätá a uchováva nastavenie Týždenného programu a čas aj po zrušení programu alebo pri vypnutí ohrievača tlačidlom . Pri výpadku a prerušení napájania sa nastavenie a čas vymažú. Po vypnutí tlačidlom  a ďalšom zapnutí je však potrebné znovu nastaviť požadovaný program P1-P6.

ZRUŠENIE TÝŽDENNÉHO PROGRAMU

1. Počas nastavenia programu stlačte . 2. Ak už bolo nastavenie dokončené, najprv stlačte  a potom . Ak bol týždenný program zapnutý v Režime nastavenia teploty, po jeho zrušení sa ohrievač vráti naspäť do režimu nastavenia teploty. (Ak bol týždenný program zapnutý počas režimu ohrevu LOW, HIGH, po jeho zrušení sa ohrievač vráti naspäť do LOW alebo HIGH.)

ZRUŠENIE REŽIMU NASTAVENIA TEPLoty

1. Počas nastavenia programu stlačte . 2. Ak už bolo nastavenie dokončené, najprv stlačte  a potom . Po zrušení režimu sa ohrievač prepne do režimu ventilátora. 3. Stlačte , ohrievač sa prepne do režimu ohrevu.

DETEKCIA OTVORENÉHO OKNA

Táto funkcia sa aktivuje vo všetkých režimoch ohrevu okrem režimu ventilátora. Stlačte tlačidlo  pre zapnutie alebo vypnutie detekcie. Po zapnutí detekcie na displeji bliká ikonka TEMP. Po 1 minúte od zapnutia sa spustí detekcia teploty. Ak elektronika ohrievača zaznamená otvorené okno a prudký pokles okolitej teploty o 8°C v priebehu 10 minút - kolo (detekcia teploty raz za 5 minút), ohrievač automaticky prestane vykurovať.

Popis funkcie:

0:00 - Zapnutie detekcie otvoreného okna

1:00 - Spustenie detekcie teploty. Vytvorí sa kontroly bod začiatku detekcie teploty.

6:00 - Kontrolný bod detekcie teploty č.1 - rýchly pokles teploty

- pokles meranej teploty oproti teplote na začiatku detekcie je $\leq 8^{\circ}\text{C}$ - ohrievač pokračuje v ohreve, detekcia otvoreného okna ostáva v činnosti.

- pokles meranej teploty oproti teplote na začiatku detekcie je $> 8^{\circ}\text{C}$ - ohrievač vypne ohrev a prejde do pohotovostného režimu, detekcia otvoreného okna sa vypne - viď Poznámky.

- Meraná teplota je vyššia ako teplota kontrolného bodu začiatku detekcie - ohrievač pokračuje v ohreve, detekcia otvoreného okna ostáva v činnosti. (Max. detekčná teplota je 51°C - Ochrana proti prehriatiu)

11:00 - Kontrolný bod detekcie teploty č.2 - pomalý pokles teploty

Teplota meraná v tomto bode je koniec prvého kola a začiatok druhého kola merania. Počas 10 minút ako jedno kolo je teplota meraná každých 5 minút. V tomto bode je spôsob detekcie teploty rovnaký ako v bode detekcie č.1.

Poznámky k detekcii otvoreného okna:

Ak ohrievač detekuje pokles teploty a vypne ohrev, zapne sa alarm na 5 sekún, na displeji svieti OF a celý displej bliká. Ohrievač pracuje ešte 30 s v režime ventilátora a potom sa vypne do pohotovostného režimu. Pre obnovenie funkcie pôvodného režimu pred vypnutím stlačte . Po obnovení režimu Detekcia otvoreného okna začne nové kolo detekcie.

VYPNUTIE OHRIEVAČA

Vypnutie ohrievača vykonáte stlačením tlačidla . Na displeji sa začne odratávať čas 30 sekúnd, počas ktorých bude ohrievač pracovať vo funkcii ventilátora a následne sa prepne do pohotovostného režimu. Na displeji zostane zobrazená aktuálna teplota v miestnosti.

Úplne vypnutie prístroja vykonáte odpojením napájacieho kábla zo zásuvky!

Upozornenie: Pri prvom ohreve dochádza k vypaľovaniu elektrickej telesa. Ide len o prechodný jav, ktorý po pár minútach prestane. Miestnosť vyvetrajte a pokračujte vo vykurovaní.

BEZPEČNOSTNÁ POISTKA PROTI PREHRIATIU

Ohrievač má vstavanú poistku, ktorá automaticky vypne ohrievač v prípade prehriatia (pri 51°C). Keď bezpečnostná poistka vypne ohrievač, odpojte ho a nechajte vychladnúť. Skontrolujte, či nie sú blokován vstup a výstup vzduchu. Po vychladnutí znova zapnite ohrievač. Ak ohrievač stále nefunguje, kontaktujte autorizovaný servis.

SKLADOVANIE

- Pred uskladnením ohrievača ho odpojte zo zásuvky a nechajte vychladnúť!
- Ak nebudete ohrievač používať dlhšiu dobu, uložte ho do pôvodného obalu, alebo do fólie. Bude tak chránený pred koncentráciou prachu a nečistôt.
- Výrobok musí byť skladovaný na suchom mieste, mimo dosahu priameho slnečného svetla.
- Je výslovne zakázané skladovať prístroj vo vlhkých alebo mokrych priestoroch.

ÚDRŽBA A ČISTENIE

Prístroj nevyžaduje špeciálnu údržbu. Doporučuje sa bežné čistenie povrchu.

- Ohrievač je možné čistiť len vo vypnutom stave a keď vychladne!
- Pred čistením ohrievač vypnite, odpojte napájací kábel zo zásuvky a nechajte ohrievač vychladnúť.
- Povrch je možné čistiť vlhkou handričkou, vysávačom alebo mäkkou kefkou.
- **Nikdy neponárajte ohrievač alebo napájací kábel do vody** - hrozí nebezpečenstvo úrazu elektrickým prúdom!

- Nikdy na čistenie nepoužívajte benzín, riedidlo, alebo agresívne a drsné čistiace prostriedky!

UPOZORNENIE!

Akékoľvek zásahy do vnútornej časti ohrievača sú zakázané. Opravu a činnosti s tým spojené môže vykonávať len autorizované servisné stredisko.

ZÁRUČNÉ PODMIENKY A SERVIS

Pri dodržaní pokynov v návode na montáž, obsluhu a údržbu výrobca zaručuje, že výrobok bude mať po celú dobu záruky vlastnosti stanovené príslušnými technickými podmienkami a normami.

Na výrobok sa poskytuje záruka 2 roky odo dňa predaja uvedenom na doklade o kúpe.

Podmienky platnosti záruky:

1. Nutné predložiť doklad o kúpe.
2. Stav a funkčnosť výrobku nie sú narušené násilnými a neodbornými zásahmi užívateľa, alebo živelnou pohromou
3. Inštalácia a obsluha bola vykonaná podľa návodu na montáž, obsluhu a údržbu.

Záruka zaniká pri chybách spôsobených:

- Poškodením pri preprave tovaru
- Nesprávnym používaním a skladovaním
- Používanie elektrickej siete s vyšším napätím, ako je uvedené na štítku konvektora
- Prírodnými katastrofami alebo inými okolnosťami
- Nedodržaním pokynov v návode na používanie
- V prípadoch opravy alebo pokusu o opravu zariadenia neoprávnenou osobou
- Akýmkoľvek zásahom do konštrukcie ohrievača, jeho úpravou alebo zmenou.

Ak nastane počas záručnej doby porucha, ktorá nebola spôsobená užívateľom alebo živelnou pohromou, obráťte sa na autorizovaný servis, ktorý nárok na opravu overí. Po oprávnenom nároku servisné stredisko vykoná opravu ohrievača bezplatne.

V prípade nepredloženia potrebných dokladov (dokladu o kúpe a záručného listu), poškodenia ohrievača zo strany užívateľa alebo zanedbaním pokynov v návode na montáž, obsluhu a údržbu, servisné stredisko ohrievač opraví len na náklady užívateľa.

Upozornenie: Vybíjanie batérie diaľkového ovládača nie je možné uznať ako chybu výrobku v rámci záruky!

Právo na zmeny vyhradené!